

LEPERE



PRODUCT

Diwan Bench

DESCRIPTION

- Structure: injected foam over an F1 steel frame. Seat fitted with elastic webbing. - Feet: solid slatted ash wood with non-slip stoppers. - Lumbar cushion: H200g fiber. - Cylindrical cushion: fire-retardant memory foam covered in H150g fiber. - Upholstery available in various fabrics and leathers.

DIMENSIONS

With arms - 68.9" x 28.3" x 31.5"h / 17.7" sh; Without arms - 52.4" x 28.3" x 17.7"h

LINE

Benches

**EXPLICACION DEL MODELO**

Un lujo asiático a tu alcance

La palabra **Diwan** tiene una larga trayectoria etimológica. Desde India a Persia, pasando por el Imperio Otomano y todo el Magreb, el diwan era la "sala de embajadores" en la que la realeza recibía a los mandatarios extranjeros. Como muestra de aprecio, estos invitados eran agasajados con todo tipo de lujos, uno de los cuales consistía en recostarse cómodamente para parlamentar. De ahí que en Europa la palabra diván sirva para denominar un tipo de asiento alargado que suele carecer de respaldo y que sirve para recostarse.

El legado árabe de la ciudad de Valencia ha inspirado a **PerezOchando** para diseñar un **Diwan** contemporáneo. La colección incluye diván y chaise longue, además de bancos modulares y una original butaca.

Haciendo gala de la ligereza que caracteriza todas sus creaciones, Claudia y Pedro han reducido a la mínima expresión las sinuosas curvas de asientos y respaldos. Para las patas, de nuevo apuestan por un recurso elemental, cuya sencillez formal, lejos de restar carácter, aporta el toque de distinción. De madera natural o tintadas, para combinar o contrastar con el textil, las patas multiplican las opciones de personalización.

Los bancos, sueltos o unidos a modo de bancada, y el diván, tienen una altura de asiento mayor que las chaises longues y butacas, cuya sentada debe ser más relajada.

Las almohadas riñoneras potencian el confort de las butacas y permiten jugar con los textiles. Los cojines cilíndricos son el complemento ideal para coronar los brazos del diván.

Ya sea para deleitarnos en la soledad del dormitorio, para psicoanalizarnos o disfrutar de charlas con amigos junto al sofá, como banco de museo, o como alargada composición en una amplia zona de espera, las diferentes piezas de la familia **Diwan** te harán sentir como un maharajá.

DESCRIPTION

Oriental luxury for modern life

The etimological root of the word **Diwan** has had a long journey from India to Persia, through the Ottoman Empire and throughout the Maghreb: the diwan was the "ambassador room" where the royalty received foreign dignitaries. As a token of appreciation, these guests were entertained with all manner of luxuries, one of which was to recline comfortably to parley. Hence, in Europe, the word diwan refers to a long cushioned seat, usually without a back to lie down on.

Valencia city's Arab heritage inspired **PerezOchando** to design a contemporary **Diwan**. The range includes a chaise longue, as well as modular benches and an original armchair.

Claudia and Pedro have reduced the sinuous curves of the seats and backs to their bare minimum, bringing an air of lightness to the design. The legs' formal simplicity provides a touch of distinction. Available in natural or stained wood, they can be combined or contrasted with the upholstery.

The benches can be used separately or joined to create long compositions. Designed for sitting, rather than lounging, they have a higher seat height than the divan. The chaise longues and armchairs provide greater support for more relaxed seating.

The lumber cushions enhance the comfort of the seats and adding another texture of colour to the composition. The cylindrical roll cushions are ideal for the divan's arms and provide another element to play with.

Whether as a coquettish piece for the bedroom or to be enjoyed during long conversations with friends; as a bench for a museum or other public space, a long composition for a large waiting area, the **Diwan** range will offer you a luxury seating.

CARACTERISTIQUES

Un luxe asiatique à ta portée

Le mot **Diwan** a une longue trajectoire étymologique. Depuis l'Inde à la Perse, en passant par l'empire Ottoman et tout le Maghreb, le Diwan était la salle des ambassadeurs ou la royauté recevait les dignitaires étrangers. En geste de reconnaissance, ces invités étaient accueillis luxueusement. Une des pratiques était de s'allonger commodément pour parlementer. C'est de là que vient le mot européen Diwan qui désigne un type d'assise allongée, souvent sans dossier, qui sert à s'allonger.

L'héritage arabe de la ville de Valencia inspiré **PerezOchando** pour dessiner un **Diwan** contemporain. La collection incorpore divan et chaise longue, en plus de bancs modulables et un petit fauteuil original.

Claudia et Pedro, qui ont fait ses preuves avec leurs créations caractérisées par la légèreté, ont réduits à leurs plus simples expressions les courbes sinueuses des assises et des dossiers. Pour les pieds, ils proposent à nouveau un matériau élémentaire, dont la simplicité formelle, loin de manquer de caractère, apporte une touche de distinction. En bois naturel ou teinté, pour combiner ou contraster avec le textile, les pieds multiplient les options de personnalisation.

Les bancs, seuls ou unis comme des banquettes, et le divan, ont une hauteur d'assise plus haute que les chaises longues et que le petit fauteuil, dont les assises doivent être plus relaxées.

Les coussins de cale rein augmentent le confort des fauteuils et permettent de jouer avec les textiles. Les coussins cylindriques sont le complément idéal pour couronner les bras du divan.

Que ce soit pour nous régaler dans la solitude de notre chambre, pour nous psychoanalyser, ou profiter de discussions avec des amis avec le canapé, comme banc pour un musée ou comme longue composition dans une grande salle d'attente, les différentes pièces de la famille **Diwan** te transformeront en maharajá.

FIRMEZA / FIRMNESS / FERMETÉ

SUAVE
SOFT
DOUX



FIRME
FIRM
FERME

IMPORTANTE

Es posible unir varios bancos para hacer composiciones fijas mediante placas de unión.

IMPORTANT

The bench version of this product can be connected together with metal couples.

IMPORTANT

Il est possible d'unir plusieurs banquettes pour réaliser des compositions fixes, à l'aide de plaques d'union

CARACTERISTICAS TECNICAS**TELA Y PIEL**

- Tapizado desenfundable.
- Estructura interna: espuma de poliuretano inyectada sobre tubo de acero F1. Asiento con cincha elástica.
- Respaldo reclinable: mecanismo con 5 posiciones.
- Patas de madera: fresno alistonado (ver carta de tintes) con tacos antideslizantes.
- Cojín riñonera: interior de fibra H200gr.
- Cojín cilindro: espuma viscoelástica ignífuga, recubierto de fibra H150 gr.

TECHNICAL CHARACTERISTICS**FABRIC AND LEATHER**

- Removable covers.
- Structure: injection moulded foam over an F1 steel frame. Seat fitted with elastic webbing.
- Reclining back: 5 position mechanism.
- Feet: solid slatted ash wood (see stain chart) with non-slip stoppers.
- Lumbar cushion: H200g fibre.
- Cylindrical cushion: fire-retardant memory foam covered in H150g fibre.

CARACTERISTIQUES TECHNIQUES**TISSU ET CUIR**

- 100% déhoussable.
- Structure interne: tube en acier F-1 avec sangle élastique recouvert de mousse polyuréthane injectée.
- Dossier inclinable: mécanisme 5 positions.
- Pieds bois: frêne lamellé collé (voir échantillons des teintés) avec patins anti-glisse.
- Coussin cale rein: intérieur en fibre H200gr.
- Coussin cylindrique: mousse viscoélastique ignifugée, recouvertes de fibre H150gr.

ACABADOS / FINISHES / FINITIONS**PATAS / FEET / PIED**

FRESNO / ASH / FRESNE
TINTES / STAINS / TEINTES

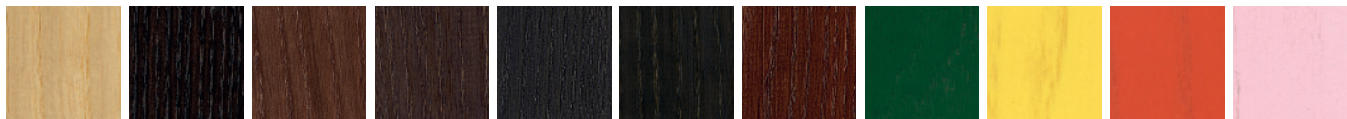

002 NATURAL 030 WENGUE PLUS003 NOGAL 004 CENIZA 006 ANTRACITA 055 SOMBRA 009 CEREZO 041 MALAQUITA 042 AMARILLO 043 MANGO 045 ROSA



054 CURRY 049 GRIS SEDA 107 BLANCO 051 GRIS BEIGE 052 KLEIN 056 ROJO 053 TEJA 108 NEGRO 057 CALABAZA 058 LAVANDA 059 MENTA

DIWAN by PerezOchando, 2020

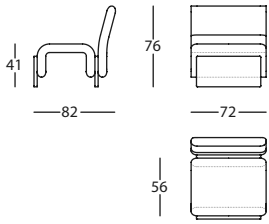

346.12.H

DIWAN BUTACA
DIWAN LOUNGE CHAIR
DIWAN FAUTEUIL

0,49 m³ / 1 Pack. / 27,8 kg

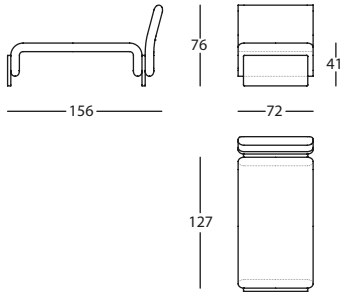

346.14.H

DIWAN CHAISE RESPALDO FIJO
DIWAN CHAISE LONGUE FIXED BACK
DIWAN CHAISE LONGUE DOSSIER FIXE

0,92 m³ / 1 Pack. / 36,0 kg

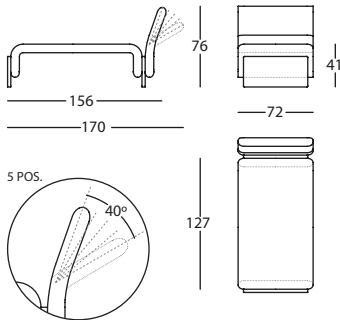

346.14.H.R

DIWAN CHAISE RECLINABLE
DIWAN CHAISE LONGUE RECLINING BACK
DIWAN CHAISE LONGUE DOSSIER INCLINABLE

0,92 m³ / 1 Pack. / 36,0 kg

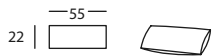

346.27.FC

DIWAN ALMOHADA RIÑONERA 55X22
DIWAN LUMBAR CUSHION 55X22
DIWAN COUSSIN CALE REIN 55X22

0,01 m³ / - Pack. / 0,5 kg

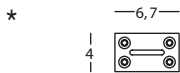
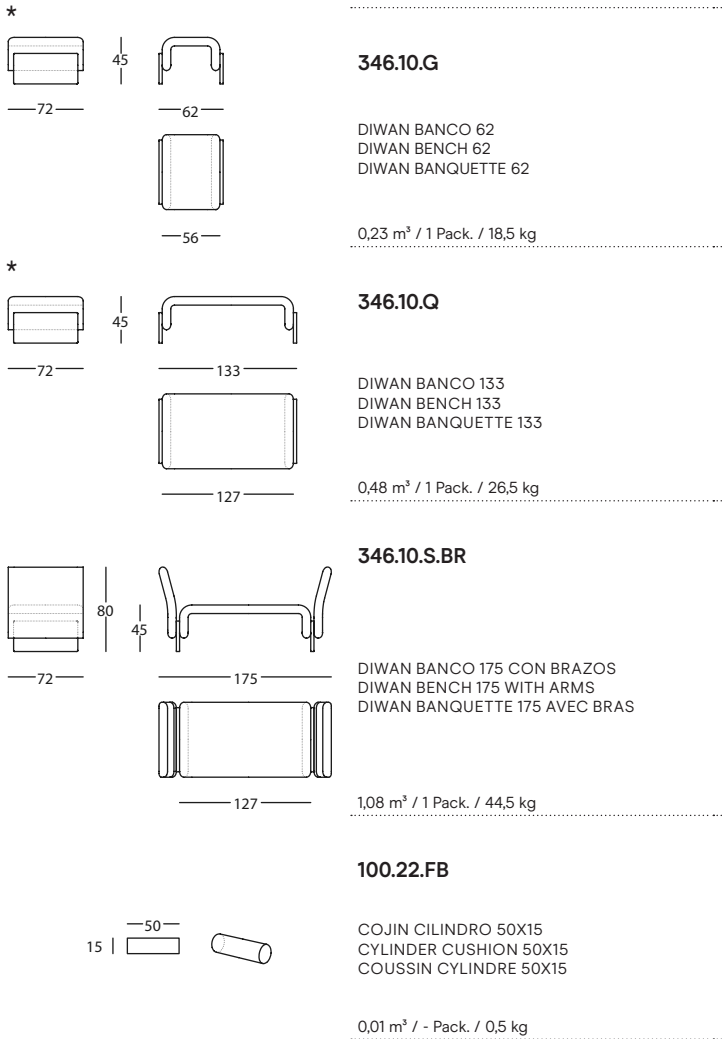
DIWAN by PerezOchando, 2020

Es posible unir varios bancos para hacer composiciones fijas mediante placas de unión atornilladas a la parte inferior de las patas.
The bench version of this product can be connected together with metal couplers.
Il est possible d'unir plusieurs banquettes pour réaliser des compositions fixes, grâce à des plaques d'union visées à la partie inférieure des pieds.

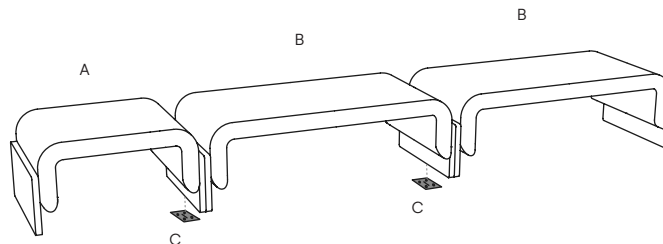
EJEMPLO DE UNIÓN / COUPLING EXAMPLE / EXEMPLE D'UNION

REF MOD:

A
346.10.G
DIWAN BANCO 62
DIWAN BENCH 62
DIWAN BANQUETTE 62

B
346.10.Q
DIWAN BANCO 140
DIWAN BENCH 140
DIWAN BANQUETTE 140

C
DIWAN PLACA UNION BANCOS
DIWAN METALLIC COUPLERS FOR JOINING BENCHES
DIWAN PLAQUES D'UNION POUR BANQUETTES